

# 薄膜定向耦合器

## W-LAN用

### TFSC系列

Type: TFSC06054125-2113A1

Issue date: February 2013

●记载内容，在没有予告的情况下有可能改进和变更，请予以谅解。

●RoHS指令的对应：表示除了依据EU Directive 2002/95/EC免除的用途之外，未使用铅，镉，汞，六价铬及特定溴系难燃剂PBB，PBDE等。

# 薄膜定向耦合器 W-LAN用

RoHS指令对应产品

TFSC系列 TFSC06054125-2113A1

## 形状·尺寸

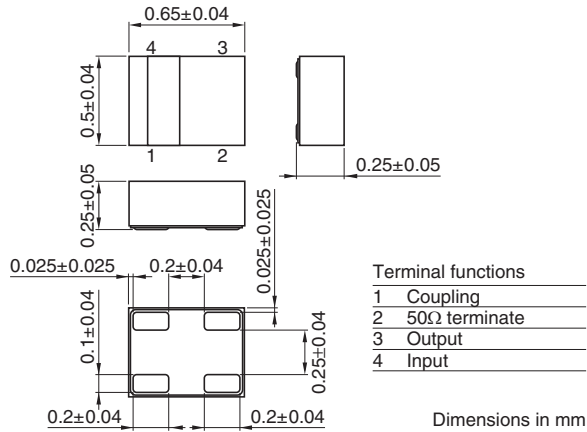

## 推荐印刷电路板图样

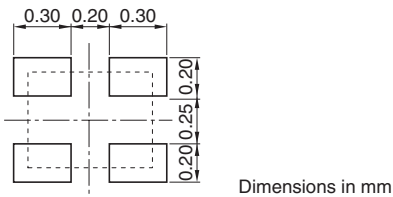

## 电气特性

频率范围	2400 to 2500MHz	4900 to 5850MHz
耦合度	19.0±1.5dB	12.5±1.5dB
插入损耗	0.5dB max.	0.5dB max.
方向性	15dB min.	15dB min.
VSWR	1.3 max.	1.3 max.
温度范围	工作时	-40 to +85°C
	保存时	-40 to +85°C

● RoHS 指令的对应: 表示除了依据 EU Directive 2002/95/EC 免除的用途之外, 未使用铅, 镉, 汞, 六价铬及特定溴系难燃剂 PBB, PBDE 等。

· 记载内容, 在没有予告的情况下有可能改进和变更, 请予以谅解。

### 频率特性 耦合器

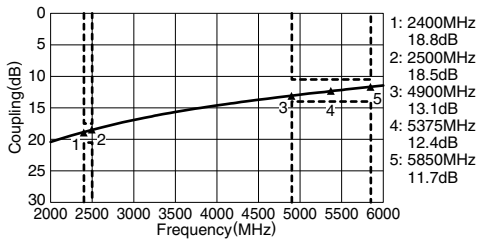

### 绝缘 & 方向性

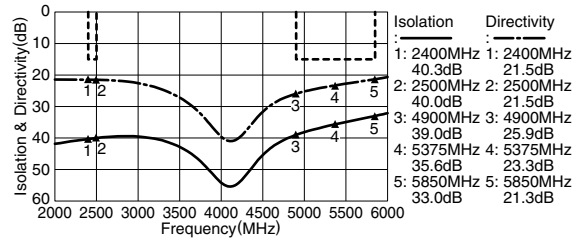

### 插入损耗

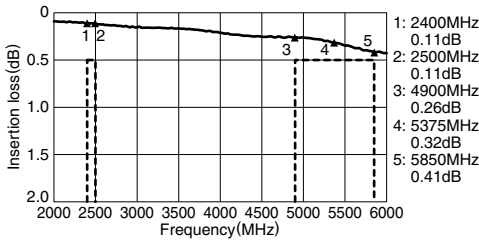

### VSWR

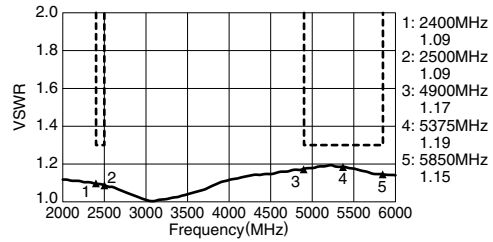

### 包装形式 卷尺寸

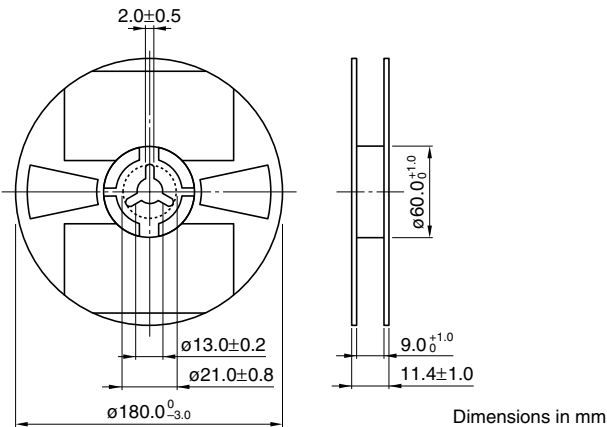

### 卷带尺寸

